

# *Divisória Linha 200*

## *Painel 35*

### *Lista de peças e*

### *Sequência de Montagem*

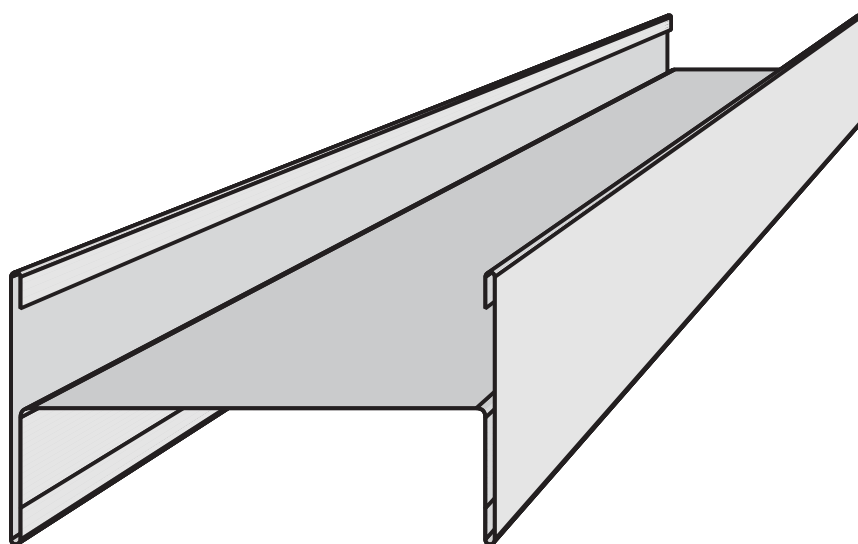

**ROLL-FOR**

Roll-For Artefatos Metálicos Ltda.

PERFIL	CÓDIGO	DIMENSÕES		EMBALAGEM
	RF-203 Travessa	1.185 mm 2.150 mm 2.500 mm	2.750 mm 3.000 mm	30 pçs
	RF-204 Encabeçamento da porta	804 mm 2.110 mm		40 pçs
	RF-205 Guia	2.150 mm 3.000 mm		20 pçs
	RF-206 Batente	840 mm 2.150 mm		20 pçs
	RF-208 Rodapé	1.185 mm 2.500 mm 3.000 mm		20 pçs
	RF-210 Montante	2.500 mm 2.750 mm 3.000 mm		20 pçs
	RF-211 Tapa-canal	2.500 mm 2.750 mm 3.000 mm		40 pçs
	RF-216 Montante	2.500 mm 2.750 mm 3.000 mm		20 pçs
	RF-217 Tapa-canal	2.500 mm 2.750 mm 3.000 mm		50 pçs
	RF-219 Encabeçamento	804 mm 2.110 mm		40 pçs
	RF-220 Batente	841 mm 2.142 mm		20 pçs
	RF-221 Cimalha	2.150 mm 3.000 mm		30 pçs
	RF-222 Leito	2.150 mm 1.185 mm	2.500 mm 3.000 mm	30 pçs
	RF-223 Baguete	2.150 mm 1.185 mm	2.500 mm 3.000 mm	50 pçs

# Montagem da Divisória Linha 200

**ROLL-FOR**

Roll-For Artefatos Metálicos Ltda.

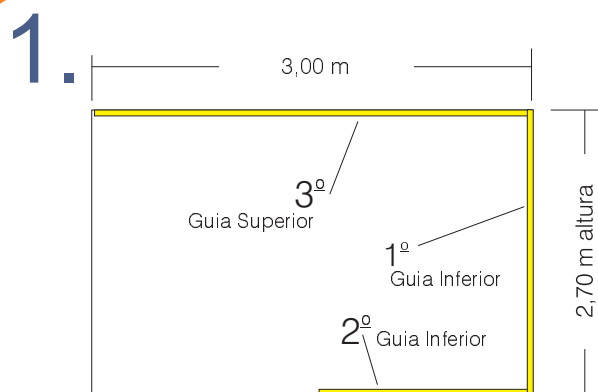

- ◆ Fixar a guia inferior na parede, utilizando um prumo para conferir o nível.
- ◆ Fixar a guia inferior no piso. Deixar livre os espaços para as portas.
- ◆ Fixar a guia superior no teto, alinhando com a guia inferior já fixada.

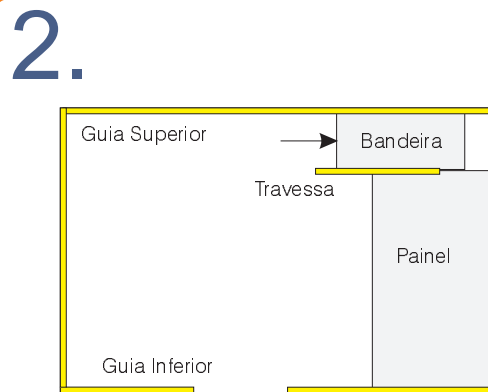

- ◆ Encaixar o painel na guia do piso e das parede.
- ◆ Encaixar a bandeira e a Travessa em cima do painel.

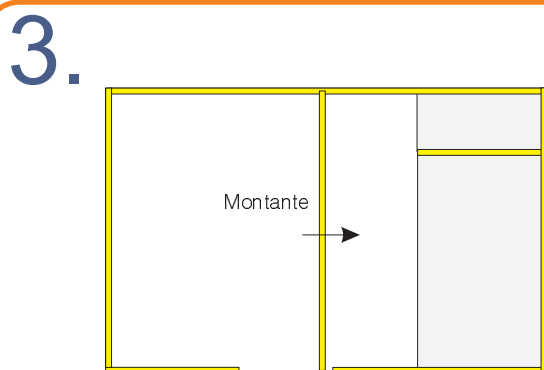

- ◆ Colocar o Montante encaixando no painel e bandeira.
- ◆ Continuar até chegar à porta.

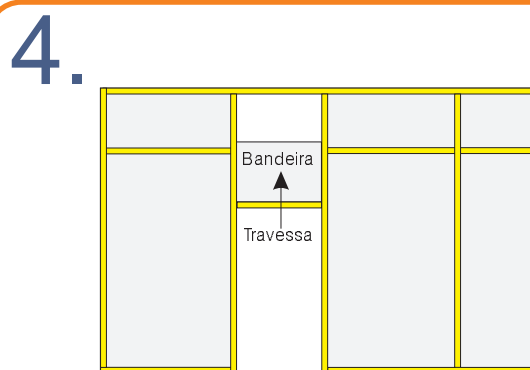

- ◆ Repetir na outra extremidade da parede a mesma sequência.
- ◆ Colocar a bandeira já cortada na largura compatível com o espaço da porta.
- ◆ Fixar uma travessa com cantoneiras de fixação.

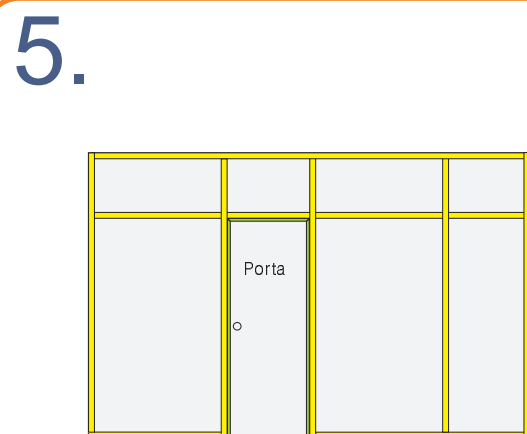

- ◆ Colocar os batentes da porta, fixando nos montantes.
- ◆ Fixar a porta pelas dobradiças.

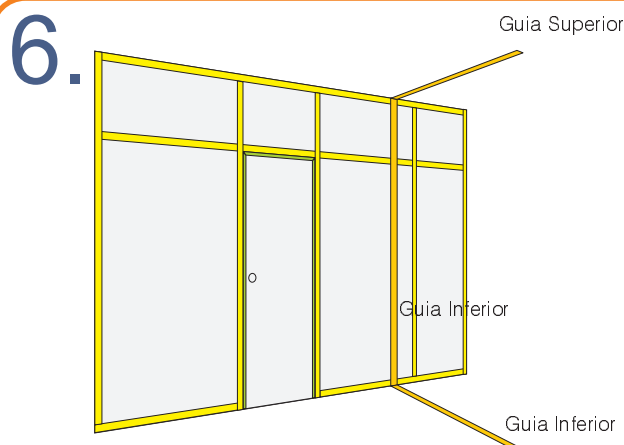

- ◆ Para continuar a montagem, utilizar uma saída de parede com a guia inferior fixada na divisória já montada.
- ◆ Seguir conforme o lay-out.

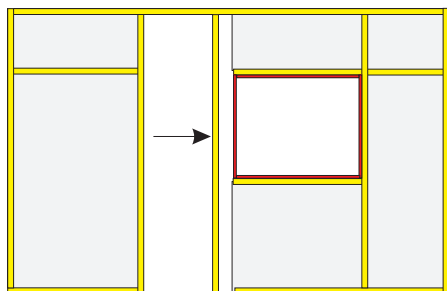
**7.**

- ◆ Na montagem de módulo com vidro, colocar os perfis Leito do vidro e seguir normalmente.

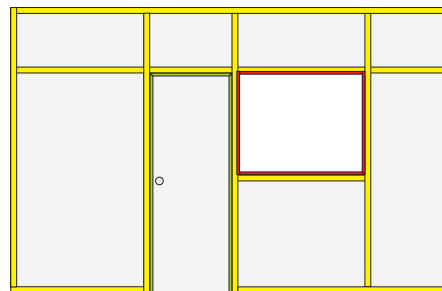
**8.**

- ◆ Os vidros são colocados depois da Divisória montada, presos com o perfil bague e com o espaguete de plástico.

## Opções de Montagem

- ◆ O montante pode ser do tipo simplificado, perfil código: RF-203; montante código: RF-210 com tapa canal RF-211; ou montante código: RF-216 com tapa canal RF-217.
- ◆ Cada tipo de montante resulta numa modulação diferente.
- ◆ Se o piso não estiver em nível, utilizar macaquinho para ajustar o nível e rodapés para acabamento.
- ◆ As portas podem ter encabeçamento com perfis RF-204, o que dará maior resistência ao uso e melhor acabamento.

## Cores dos Perfis

- ◆ Os perfis são fornecidos em várias cores. As cores padrão são: Branco Rúpia Azul Itaú, Preto Matt, Ocre, Cinza Ocidente e Bege Alteza.
- ◆ Pode-se montar a Divisória com os perfis em cores semelhantes aos painéis, conseguindo-se um visual mais homogêneo ou montar com perfis de cores contrastantes com a cor dos painéis, tendo assim outro tipo de visual.



Branco Rúpia   Azul Itaú   Preto Matt   Ocre   Cinza Ocidente   Bege Alteza

- ◆ **ATENÇÃO:** Estas cores são apenas uma referência. Pode haver alteração na versão impressa quanto na tela. Peça a cartela de cores p/ nosso depto de Vendas.

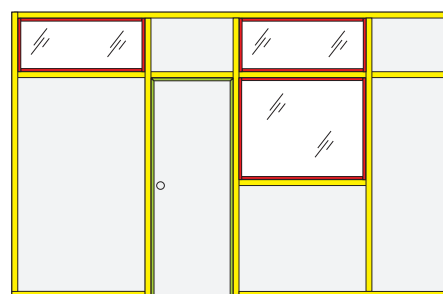
**9.**

- ◆ A Bandeira pode ser montada com painel ou com vidro.



Roll-For Artefatos Metálicos Ltda.

**Roll-For Artefatos Metálicos Ltda.**  
Rua Arthur Carl Schmidt, 175  
CEP 07222-050 - Guarulhos - SP - Brasil  
Tel. 55 11 6462-1500 - Fax 55 11 6412-7251  
rollfor@rollfor.com.br - www.rollfor.com.br